



ST TST

Автоматические
раздвижные двери

СОДЕРЖАНИЕ

Общая информация		3	
Раздвижные двери	Характеристики привода	4-5	
	ST FLEX GREEN энергоэффективность и элегантный дизайн (двойное остекление)	6-7	
	ST FLEX SECURE раздвижная дверь с защитой от взлома (одинарное или двойное остекление)	8	
	ST FLEX с профилями FLEX (одинарное или двойное остекление)	9	
	ST-G с тонкими профилями (одинарное или двойное остекление)	10	
	ST-S с прочной алюминиевой рамой (одинарное остекление)	11	
	ST MANET с одноточечным креплением MANET для цельностеклянных дверей (одинарное остекление)	12	
	ST-AP цельностеклянные с зажимной шиной (одинарное остекление)	13	
	Телескопические раздвижные двери	TST FLEX с профилями FLEX (одинарное или двойное остекление)	14
		Определение размеров дверной створки	16
	Вспомогательное оборудование для повышения безопасности дополнительной закрывающей створки	17-18	

КОМПОНЕНТЫ РАЗДВИЖНЫХ ДВЕРЕЙ

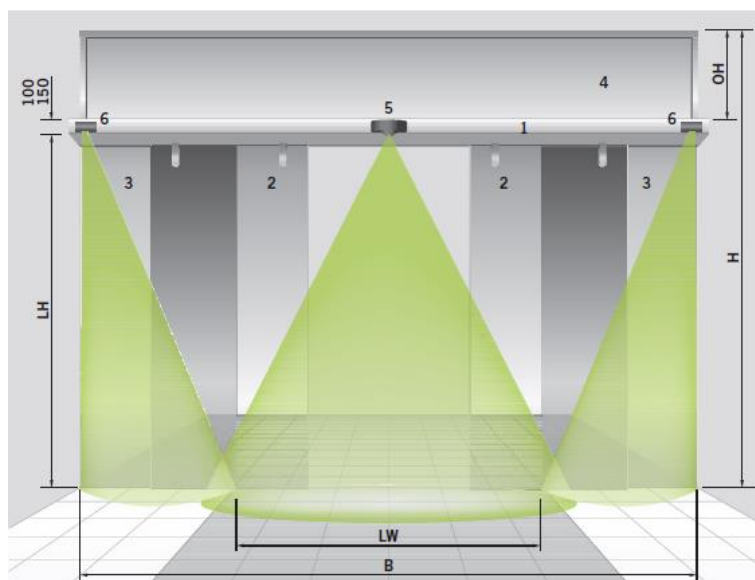

- 1 Привод раздвижной двери
- 2 Створка раздвижной двери
- 3 Боковые экраны (не используются при установке между передвижными стенами или аналогичными элементами)

- 4 Фрамуга над дверью или сплошная панель
- 5 Активатор (например, радар)
- 6 Датчики, контролирующие дополнительные закрывающие створки (EN 16005)

- LW Чистая ширина прохода
- LH Чистая высота прохода
- B Ширина системы
- OH Высота фрамуги над дверью
- H Высота системы

ВСЬ АССОРТИМЕНТ РАЗДВИЖНЫХ ДВЕРЕЙ, ОБЪЕДИНЕННЫЙ В ОДНОЙ СИСТЕМЕ

Привод ES 200 задает новые тенденции развития

Автоматические раздвижные двери dormakaba сочетают в себе современные технологии и универсальность применения. ES 200 – компактная система с превосходными техническими характеристиками и множеством функций, что позволяет использовать ее в разнообразных проектах с различными типами дверей.

Прохождение испытаний на 1000000 циклов гарантирует высокое качество, эффективность и надежность работы минидрайва ES 200 для автоматических раздвижных дверей. Возможность использования дополнительных модулей и вспомогательного оборудования упрощает процесс подбора индивидуальных решений для автоматических раздвижных дверей.

Выбор створок дверей в соответствии с индивидуальными требованиями EN 16005

Автоматические раздвижные двери и телескопические раздвижные двери компании dormakaba позволяют подобрать оптимальное решение для создания индивидуального дизайна входа. Системы ST-ES 200 подходят для большинства входных дверей: как для элегантных цельностеклянных конструкций с зажимной шиной или точечными креплениями

Manet, так и для полнофункциональных систем с жесткой рамной конструкцией. Системы ST ES 200 не только отвечают всем требованиям, но и задают новый уровень с точки зрения функциональности, траектории перемещения, дизайна, устойчивости и теплоизоляционных свойств.

В продаже имеются двери с предохранительными устройствами, соответствующими требованиям стандарта EN 16005 (см. стр. 18). Защитные устройства подобраны на основании результатов анализа рисков.

Особенности и преимущества

- Непревзойденные характеристики;
- простота адаптации под индивидуальные требования заказчиков;
- двери запасных и аварийных выходов имеют резервный двигатель (ES200-2D) для повышения уровня безопасности, а также датчик движения с функцией самотестирования;
- высокая рентабельность и надежность благодаря использованию проверенных компонентов и внедрения системы контроля качества производства;
- большое количество настраиваемых параметров;
- возможность подключения различных стандартных приспособлений и систем
- автоматическое обнаружение препятствий и автоматический реверс;
- поставка систем, полностью готовых к установке; при необходимости сотрудники производителя могут выполнить монтаж и ввод системы в эксплуатацию;
- производство с использованием современных технологий в соответствии с требованиями всех нормативов;
- опция: отдельная система защиты от взлома.

Наш вклад в надежное будущее

Одним из наших основных принципов является обеспечение защиты окружающей среды. Целью компании dormakaba является обеспечение максимально возможного сокращения расхода энергии и ресурсов при производстве, а также увеличение эффективности переработки и срока службы наших изделий высокого качества. Для расчета экологической безопасности зданий на уровне изделий используются экологические декларации продукции (EPD).

Данные декларации составлены на основании комплексной оценки жизненного цикла изделий. С полным текстом EPD можно ознакомиться на сайте: www.dormakaba.com.



ХАРАКТЕРИСТИКИ ПРИВОДА ES 200

Параметры двери		ES 200
Одностворчатая раздвижная дверь	– Чистая ширина прохода (LW) ¹⁾ – Максимальный вес створки	700 – 3000 мм 1 x 200 кг
Двухстворчатая раздвижная дверь	– Чистая ширина прохода (LW) ¹⁾ – Максимальный вес створки	800 – 3000 мм 2 x 160 кг
Чистая высота прохода ¹⁾		2100 – 3000 мм

Параметры двери		ES 200
Двухстворчатая раздвижная дверь, открывающаяся в одну сторону	– Чистая ширина прохода (LW) ¹⁾ – Максимальный вес створки	800 – 2400 мм 2 x 75 кг
4-створчатая раздвижная дверь, открывающаяся в обе стороны	– Чистая ширина прохода (LW) ¹⁾ – Максимальный вес створки	1400 – 4000 мм 4 x 75 кг
Чистая высота прохода*		2100 – 3000 мм

¹⁾ По запросу размеры могут быть изменены.

Конструкция		ES 200
Системы профилей	Профиль ST FLEX GREEN	●
	Профиль ST FLEX SECURE	●
	Профиль FLEX	●
	Профиль ST-G	●
	Профиль ST-S	●
	Зажимная шина ST-AP	●
	Точечные крепления MANET	●
Высота/глубина привода	Максимальная чистая ширина прохода (LW) одностворчатая модель = 1600 мм двухстворчатая модель = 2000 мм Не подходит для телескопических дверей	
	100 мм x 180 мм 150 мм x 180 мм	● ●
Врезная напольная направляющая		○
Поверхностный монтаж без врезной направляющей, встроенного в пол (необходимо учитывать требования к ветровой нагрузке и необходимому уровню защиты от взлома)		●

Технические характеристики		
Подходит для использования в качестве аварийных или запасных выходов		●
Максимальное усилие открытия и закрытия: 150 Н		●
Скорость открытия (настройка с пошаговым изменением)		10 – 75 см/с
Скорость закрытия (настройка с пошаговым изменением)		10 – 50 см/с
Время удержания в открытом положении		0 – 180 с
Напряжение и частота источника питания		230 В, 50/60 Гц
Потребляемая мощность		250 Вт
Класс защиты		IP 20
Диапазон допустимых температур		От -20 °C до +60 °C
Диапазон допустимых значений влажности (относительной)		Не более 93 % (без образования конденсата)
Испытано в соответствии с Директивой по низковольтному оборудованию		●
Изготовлено в соответствии со стандартом ISO 9001		●

● стандартное исполнение ○ опция - нет

Основной модуль (BM)		ES 200
Модульная конструкция		Основной модуль (BM)
Микропроцессорное управление		●
Функциональные программы	<ul style="list-style-type: none"> – Off (Выключено) – Automatic (Автоматический режим) – Permanent Open (Постоянно открытое положение) – Partial Open (Частичное открытие) – Exit Only (Только выход) – Night-/Bank Function (Режим «Ночь/Банк») 	●
Автоматический реверс		●
Соединение для подключения бистабильного электромеханического замка		●
Соединение для подключения защитных устройств в области прохода (с обеих сторон)		●
Оборудование, соответствующее требованиям стандарта EN 16005		●
Установка всех основных параметров с помощью встроенного дисплея и клавиш		●
Установка индивидуальных значений с помощью ручного терминала		●
Аварийное открытие / закрытие (только при наличии блока перезаряжаемых аккумуляторных батарей)		
Работа в аварийном режиме от аккумулятора (только при наличии блока перезаряжаемых аккумуляторных батарей)		
Синхронизированная работа		●
Выходное напряжение 24 В пост. тока для внешних устройств		●
Блок индикации журнала ошибок с кодами ошибок		●
Шина DCW® (протокол для передачи сигналов и управления компании DORMA)		●
Функциональный модуль (FM) – опция		
Аптечный режим		●
Контакт состояния двери (3 шт.)		●
Устройство обеспечения безопасности для основной и дополнительной закрывающих створок		○
Контакт для звонка		●
Контроль шлюзовых кабин		●
Функциональный модуль для дополнительные закрывающие створки – опция		
Данный функциональный модуль контролирует дополнительные закрывающие створки в соответствии с требованиями стандарта EN 16005		○
Дополнительное оборудование		
Электромеханический замок (бистабильный)		○
Ручная разблокировка электромеханического замка		○
Фотобарьеры		○
Блок перезаряжаемых аккумуляторных батарей (аварийное открытие / аварийное закрытие)		○
Аварийный блок питания DORMA USV (внешний)		○
Блок для подключения к системе управления инженерными коммуникациями здания через LON/LAN		○

● стандартное исполнение ○ опция - нет

ST FLEX GREEN, ЭНЕРГОЭФФЕКТИВНОСТЬ И ЭЛЕГАНТНЫЙ ДИЗАЙН

Особенности

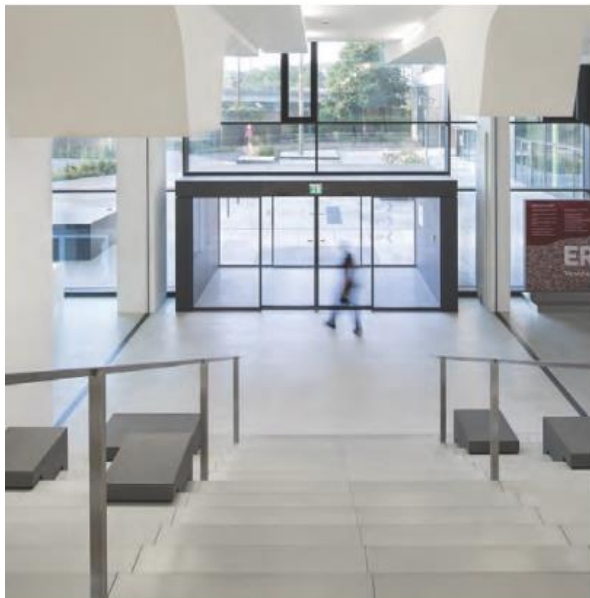

- Компактная система профилей ST FLEX Green основана на системе профилей FLEX. Она обеспечивает теплоизоляцию и значительно снижает энергопотребление.
- Элегантная тонкопрофильная конструкция.
- Высокая устойчивость и прочность.
- Защита от сквозняков, достигаемая за счет использования кольцевых уплотнений.
- Для соответствия стандарту EN 16005 доступны следующие решения обеспечения безопасности вторичных кромок:
 - раздвижные - экраны во всю высоту прохода;
 - остекленные барьеры;
 - датчики присутствия. См. стр. 18.

ST Flex Green с фрамугой над дверью

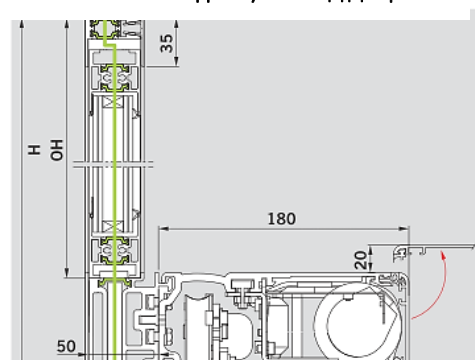

Монтаж в коридоре с боковыми экранами, высота привода 100 мм

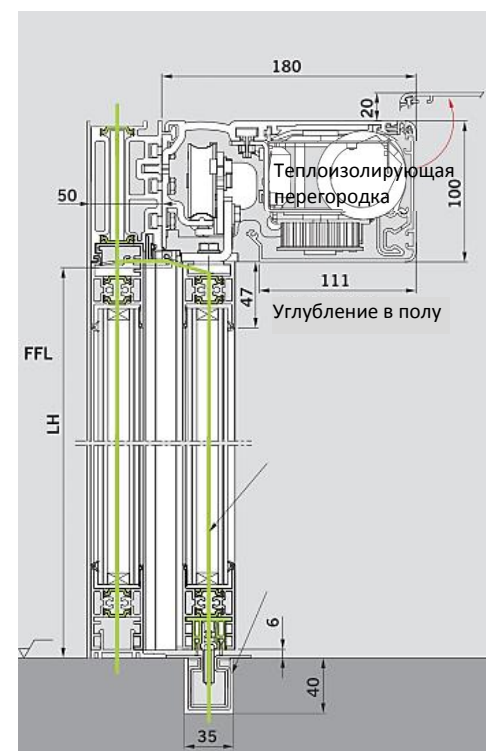

Габариты системы и максимальный вес створки				
Привод	Одностворчатая модель*		Двухстворчатая модель	
	Мин. ширина системы (B) =	Макс. вес створки двери	Мин. ширина системы (B) =	Макс. вес створки двери
ES 200				
без боковых экранов	2 x LW + 60 мм	1 x 200 кг	2 x LW + 120 мм	2 x 160 кг
с боковыми экранами	2 x LW + 80 мм	1 x 200 кг	2 x LW + 160 мм	2 x 160 кг

*без учета ширины стойки двери

Условные обозначения

OH	Высота фрамуги над дверью
LH	Чистая высота прохода
H	Высота системы
B	Ширина системы
LW	Чистая ширина прохода
FFL	Уровень чистого пола

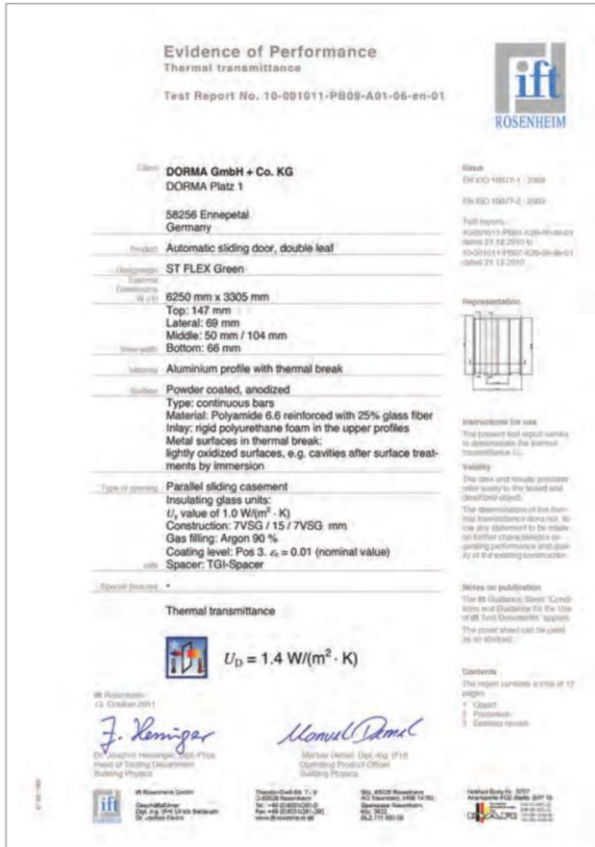

Основные преимущества для заказчика

- Очень низкий коэффициент теплопередачи (U_D): от 1,4 до 1,8.
- Качество подтверждено компанией ift Rosenheim.
- Соответствие немецким стандартам в области энергосбережения (EnEV 2009).
- Экологически безопасная, надежная и энергосберегающая система.
- Одинаковый дизайн внутренних и входных дверей гарантирует их сочетаемость с общим видом здания.
- Индивидуальные сертификаты (с указанием значения коэффициента теплопередачи U_D) для каждой системы дверей ST FLEX Green.
- Стекланные панели с элегантными и прочными рамами
- Установка на каждом объекте контролируется проектной группой компании dormakaba
- Установка и ввод в эксплуатацию выполняются высококвалифицированной группой инженеров компании dormakaba в соответствии с требованиями стандарта BS EN 16005 «Дверные блоки с приводом для пешеходов. Безопасное использование. Требования и методы испытания».
- Множество рабочих функций для привода автоматической раздвижной двери ES 200 (испытано на 1000000 циклов).

Система ST FLEX Green соответствует требованиям последних немецких нормативов в области энергосбережения (EnEV 2009) и идеально сочетается с существующими раздвижными дверями компании dormakaba.

Даже самая компактная система ST FLEX Green соответствует требованиям немецкого норматива EnEV 2009, в котором регламентируется значение U_D (коэффициент теплопередачи) для полнофункциональных систем.

Горизонтальный разрез одностворчатой двери с монтажом на стену

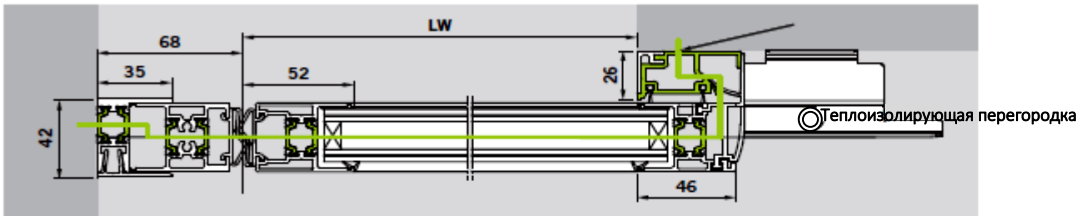

Двухстворчатая дверь с боковым экраном

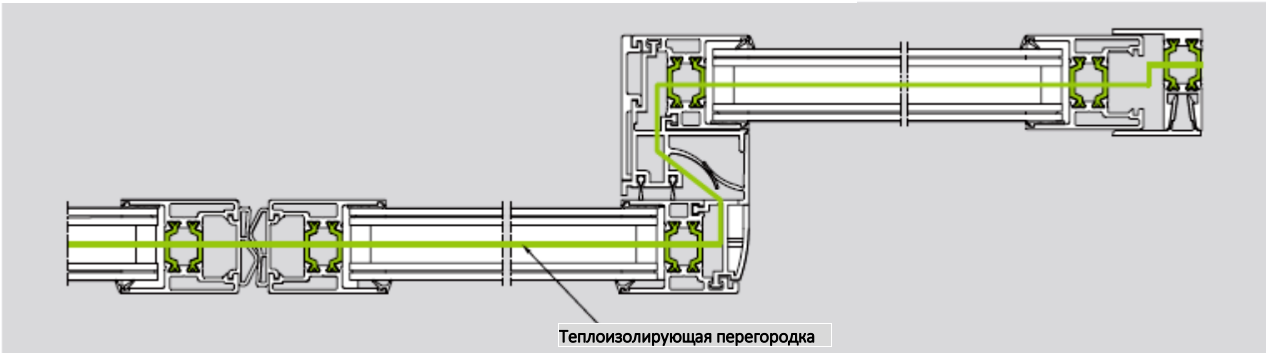

РАЗДВИЖНАЯ ДВЕРЬ ST FLEX SECURE С ЗАЩИТОЙ ОТ ВЗЛОМА



Особенности

- Профильная система автоматических дверей с защитой от взлома.
 - Уровень защиты от взлома WK2.
 - Прочное 4-точечное запорное устройство
 - Контролируемая резервная система аккумуляторных батарей, подходящая для использования на пути эвакуации.
 - Специальное ламинированное противовзломное стекло.
 - Для соответствия стандарту EN 16005 доступны следующие решения обеспечения безопасности вторичных кромок:
 - раздвижные экраны во всю высоту прохода;
 - остекленные барьеры;
 - датчики присутствия.
- См. стр. 18

Основные преимущества для заказчика

- Превосходная защита от несанкционированного доступа.
- Использование изящных профилей.
- Возможность использования в качестве автоматической раздвижной двери с высокой пропускной способностью, работающей в нормальном режиме.
- Отсутствие видимых барьеров в отличие от стандартных защитных дверных блоков. Таким образом, фасад остается прозрачным, а также сохраняется привлекательный внешний вид здания.
- Установка на каждом объекте контролируется проектной группой компании dormakaba.
- Установка и ввод в эксплуатацию выполняются высококвалифицированной группой инженеров компании dormakaba в соответствии с требованиями стандарта BS EN 16005 «Дверные блоки с приводом для пешеходов. Безопасное использование. Требования и методы испытания».
- Множество рабочих функций для привода автоматической раздвижной двери ES 200 (испытано на 1000000 циклов).

Evidence of Performance		if ROSENHEIM
Burglar Resistance		
Test Report 10-001154-PB01-C01-05-en-01		
Client	DORMA GmbH + Co. KG DORMA Platz 1 58256 Ennepetal Germany	
Product	Burglar resistance sliding door system, WK2	
Designation	ST FLEX SECURE	
Overall dimensions (W x H)	5150 mm x 3160 mm	
(Frame) Material system	Aluminium, DORMA profile system ST FLEX DORMA automatic operator ES200	
Attack side	External side	
Type of opening	double leaf, sliding	
Glazing	Class P4 A as per DIN EN 356	
Hardware	Multi-point locking system, type 3 pivoting bolt lock with 4 swing bolts as per DIN 18251 Class 4; Profile cylinder as per DIN 18252 P2BZ; continuously closing leaf; continuously coupling rim ST FLEX; continuously safety catch in drive system; continuously DORMA guide rail	
Installation	According to installation instructions from company DORMA GmbH + Co. KG	
Special features	-	
Burglar resistance		
Resistance Class 2		
<p>if Rosenheim 17 February 2011</p> <p><i>Christian Kehrer</i> Christian Kehrer, Dipl.-Ing. (FH) Head of Testing Department</p> <p><i>Robert Krippahl</i> Robert Krippahl, Dipl.-Ing. (FH) Operating Product Officer Building Components</p> <p>if Rosenheim GmbH if Rosenheim - Tübingen - Tübingen Ludwigstr. 11 72074 Tübingen</p> <p>if Rosenheim D-85029 Rosenheim Tel. +49 (0)89 2021-0 Fax +49 (0)89 2021-200 www.if-rosenheim.de</p> <p>if Rosenheim D-85029 Rosenheim Tel. +49 (0)89 2021-1422 Dortmunder Str. 10 50828 Köln Tel. +49 (0)221 300-0 if-rosenheim.de</p> <p>if Rosenheim D-85029 Rosenheim Tel. +49 (0)89 2021-1422 Dortmunder Str. 10 50828 Köln Tel. +49 (0)221 300-0 if-rosenheim.de</p>		

Соединение со стеной

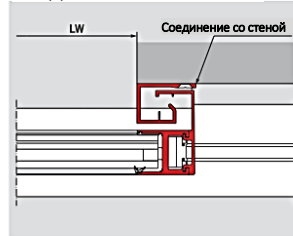

Система безопасности внутри привода

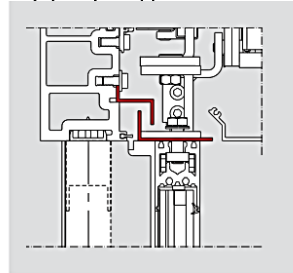

Напольная направляющая

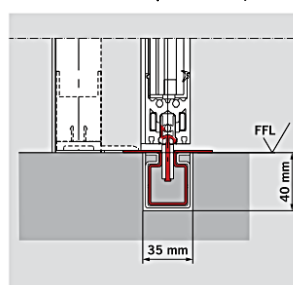

Разблокировка раздвижной створки

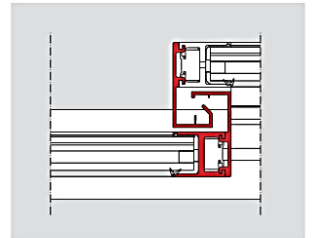

Основная закрывающая створка

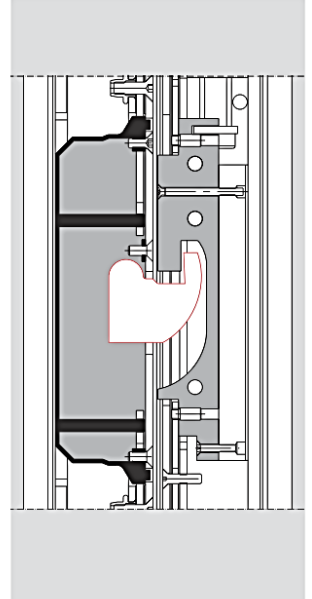

ST FLEX С ПРОФИЛЯМИ FLEX



Особенности

- Привлекательный внешний вид стеклянных панелей благодаря тонким рамам.
 - Высокая устойчивость и сопротивление кручению.
 - Низкое демпфирование (значение k) рамы благодаря двойному остеклению.
 - Превосходная изоляция благодаря блокирующимся боковым уплотнениям, а также нижнему и верхнему уплотнениям.
 - Для соответствия стандарту EN 16005 доступны следующие решения обеспечения безопасности вторичных кромок:
 - раздвижные экраны во всю высоту прохода;
 - остекленные барьеры;
 - датчики присутствия.
- См. стр. 18.

Основные преимущества для заказчика

- Множество рабочих функций для привода автоматической раздвижной двери ES 200 (испытано на 1000000 циклов).
- Установка на каждом объекте контролируется проектной группой компании dormakaba.
- Установка и ввод в эксплуатацию выполняются высококвалифицированной группой инженеров компании dormakaba в соответствии с требованиями стандарта BS EN 16005 «Дверные блоки с приводом для пешеходов. Безопасное использование. Требования и методы испытания».

Габариты системы и максимальный вес створки

Привод	Одностворчатая модель*		Двухстворчатая модель	
	Мин. ширина системы (B) =	Макс. вес створки двери	Мин. ширина системы (B) =	Макс. вес створки двери
ES 200				
без боковых экранов	2 x LW + 50 мм	1 x 200 кг	2 x LW + 100 мм	2 x 160 кг
с боковыми экранами	2 x LW + 100 мм	1 x 200 кг	2 x LW + 180 мм	2 x 160 кг

* без учета ширины стойки двери

Стеклянные панели

- Триплекс 8 мм.
- Стеклопакет 22мм (4/14/4).
- Специальное остекление.

Чистая высота прохода (LH)

Определение чистой высоты прохода LH (мм) в зависимости от чистой ширины прохода LW (мм) и остекления:
См. рисунки на стр. 16

Горизонтальный разрез одностворчатой двери с монтажом на стену

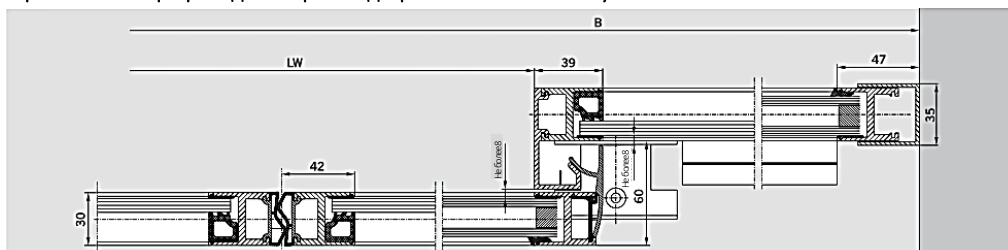

ST Flex с фрамугой

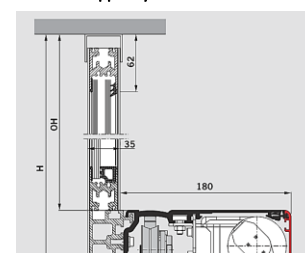

Монтаж в коридоре с боковыми экранами, высота привода 100 мм

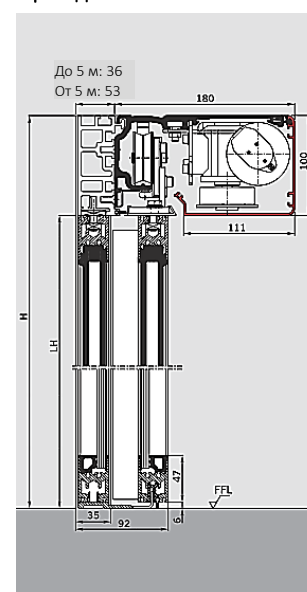

ST-G



Особенности

- Тонкие створки.
 - Только для стекла (не для стеклопакетов).
 - Для соответствия стандарту EN 16005 доступны следующие решения обеспечения безопасности вторичных кромок:
 - раздвижные экраны во всю высоту прохода;
 - остекленные барьеры;
 - датчики присутствия.
- См. стр. 18.

Основные преимущества для заказчика

- Проведение испытаний на 1000000 циклов гарантирует высокое качество и надежность работы привода автоматической раздвижной двери ES 200.
- В Великобритании систему ST-G можно изготовить в соответствии с индивидуальными требованиями.
- Установка на каждом объекте контролируется проектной группой компании dormakaba
- Установка и ввод в эксплуатацию выполняются высококвалифицированной группой инженеров компании dormakaba в соответствии с требованиями стандарта BS EN 16005 «Дверные блоки с приводом для пешеходов. Безопасное использование. Требования и методы испытания».

Габариты системы и максимальный вес створки

Привод	Одностворчатая модель*		Двухстворчатая модель	
	Мин. ширина системы (B) =	Макс. вес створки двери	Мин. ширина системы (B) =	Макс. вес створки двери
ES 200				
без боковых экранов	2 x LW + 50 мм	1 x 200 кг	2 x LW + 100 мм	2 x 160 кг
с боковыми экранами	2 x LW + 100 мм	1 x 200 кг	2 x LW + 180 мм	2 x 160 кг

* без учета ширины стойки двери

Стекланные панели

- Закаленное безопасное стекло.
- Триплекс 8 мм.
- Специальное остекление

Чистая высота прохода (LH)

Определение чистой высоты прохода LH (мм) в зависимости от чистой ширины прохода LW (мм) и остекления:
См. рисунки на стр. 16.

Монтаж в коридоре с боковыми экранами, высота привода 100 мм

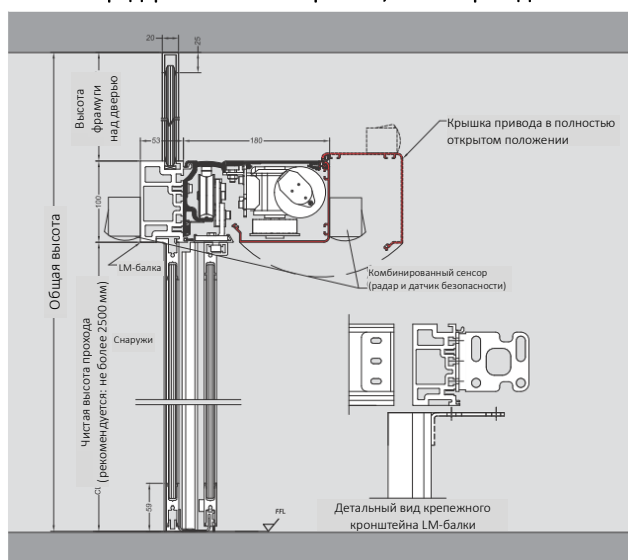

Горизонтальный разрез с боковым экраном



ST-S



Особенности

- Система объединена с многослойным или закаленным защитным стеклом.
- Для соответствия стандарту EN 16005 доступны следующие решения обеспечения безопасности вторичных кромок:
 - раздвижные экраны во всю высоту прохода;
 - остекленные барьеры;
 - датчики присутствия.
 См. стр. 18.

Основные преимущества для заказчика

- Проведение испытаний на 1000000 циклов гарантирует высокое качество и надежность работы привода автоматической раздвижной двери ES 200.
- В Великобритании систему ST-S можно изготовить в соответствии с индивидуальными требованиями.
- Установка на каждом объекте контролируется проектной группой компании dormakaba.
- Установка и ввод в эксплуатацию выполняются высококвалифицированной группой инженеров компании dormakaba в соответствии с требованиями стандарта BS EN 16005 «Дверные блоки с приводом для пешеходов. Безопасное использование. Требования и методы испытания».

Габариты системы и максимальный вес створки				
	Одностворчатая модель*		Двухстворчатая модель	
Привод	Мин. ширина системы (B) =	Макс. вес створки двери	Мин. ширина системы (B) =	Макс. вес створки двери
ES 200				
без боковых экранов	2 x LW + 50 мм	1 x 200 кг	2 x LW + 100 мм	2 x 160 кг
с боковыми экранами	2 x LW + 100 мм	1 x 200 кг	2 x LW + 180 мм	2 x 160 кг

* без учета ширины стойки двери

Стеклянные панели

- Закаленное безопасное стекло.
- Триплекс 8 мм.
- Стеклопакет 22мм (4/14/4).
- Специальное остекление.

Чистая высота прохода (LH)

Определение чистой высоты прохода LH (мм) в зависимости от чистой ширины прохода LW (мм) и остекления:
См. рисунки на стр. 16.

Монтаж в коридоре с боковыми экранами, высота привода 100 мм

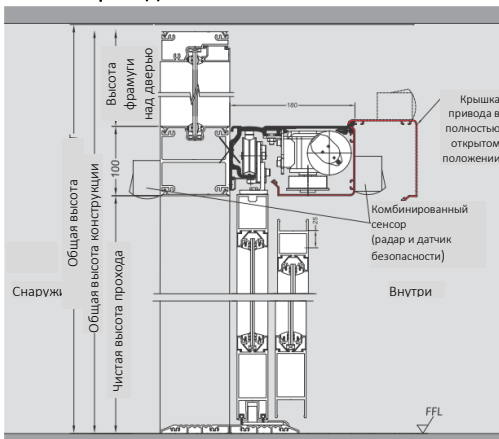

Горизонтальный разрез с боковым экраном

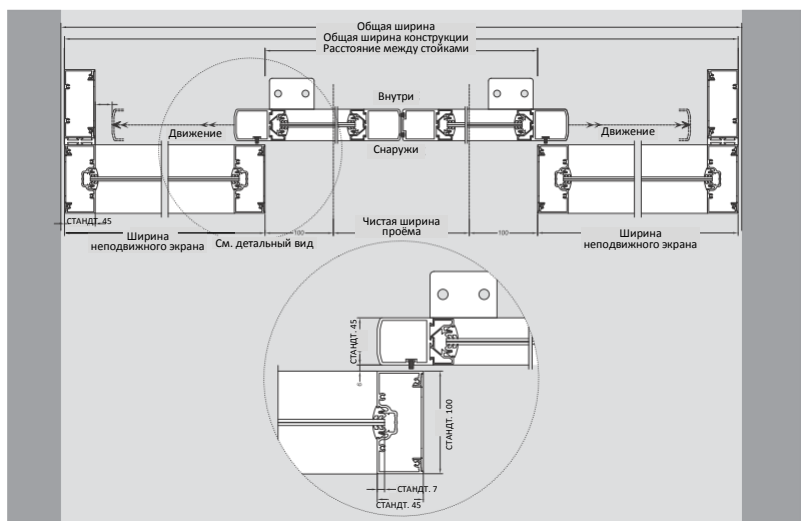

ST MANET - ЦЕЛЬНОСТЕКЛЯННЫЕ ДВЕРИ С ОДНОТОЧЕЧНЫМИ КРЕПЛЕНИЯМИ MANET



Особенности

- Подходит для внутренних дверей.
 - Легкая конструкция благодаря одноточечным креплениям из нержавеющей стали.
 - Широкий ассортимент компонентов для различных вариантов монтажа на стену, пол или потолок, а также для соединения элементов из стекла.
 - Для соответствия стандарту EN 16005 доступны следующие решения обеспечения безопасности вторичных кромок:
 - раздвижные экраны во всю высоту прохода;
 - остекленные барьеры;
 - датчики присутствия.
- См. стр. 18.

Основные преимущества для заказчика

- Проведение испытаний на 1000000 циклов гарантирует высокое качество и надежность работы привода автоматической раздвижной двери ES 200.
- В Великобритании систему ST MANET можно изготовить в соответствии с индивидуальными требованиями.
- Установка на каждом объекте контролируется проектной группой компании dormakaba.
- Установка и ввод в эксплуатацию выполняются высококвалифицированной группой инженеров компании dormakaba в соответствии с требованиями стандарта BS EN 16005 «Дверные блоки с приводом для пешеходов. Безопасное использование. Требования и методы испытания».

Габариты системы и максимальный вес створки

	Одностворчатая модель*		Двухстворчатая модель	
	Мин. ширина системы (B) =	Макс. вес створки двери	Мин. ширина системы (B) =	Макс. вес створки двери

ES 200

без боковых экранов	2 x LW + 70 мм	1 x 200 кг	2 x LW + 140 мм	2 x 160 кг
с боковыми экранами	2 x LW + 100 мм	1 x 200 кг	2 x LW + 140 мм	2 x 160 кг

* без учета ширины стойки двери

Стекланные панели

- Закаленное безопасное стекло.
- Триплекс 8 мм.
- Стеклопакет 22мм (4/14/4).
- Специальное остекление.

Чистая высота прохода (LH)

Определение чистой высоты прохода LH (мм) в зависимости от чистой ширины прохода LW (мм) и остекления:

См. рисунки на стр. 16

Необходимо учесть, что при использовании одноточечных креплений MANET размеры проема уменьшатся:

1-створчатая модель, макс.	Чистая ширина прохода (LW)	1600 мм
	Чистая высота прохода (LH)	2500 мм
2-створчатая модель, макс.	Чистая ширина прохода (LW)	2000 мм
	Чистая высота прохода (LH)	2500 мм

ST MANET с фрамугой над дверью

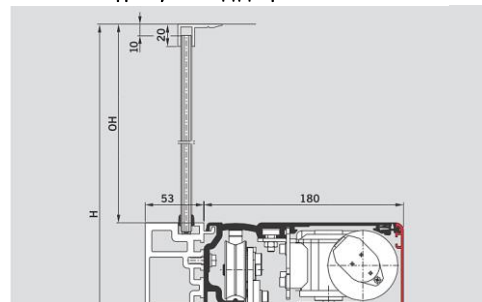

Монтаж в коридоре с боковыми экранами, высота привода 100 мм

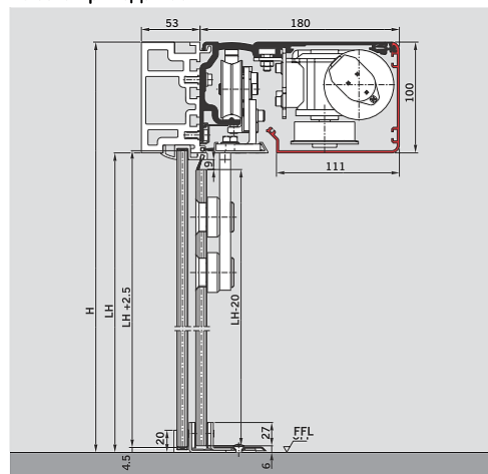

Горизонтальный разрез с боковым экраном

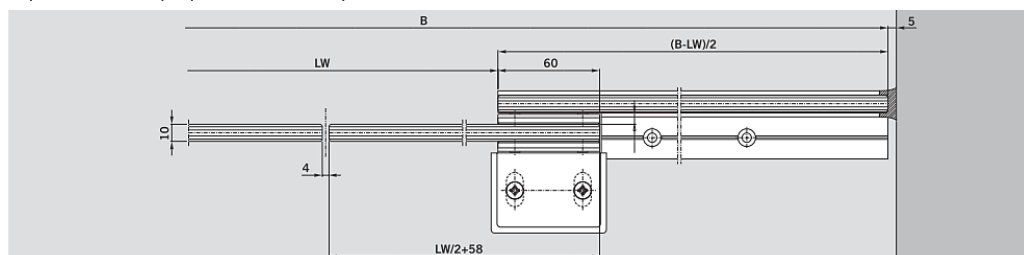

ST-AP - ЦЕЛЬНОСТЕКЛЯННЫЕ ДВЕРИ С ЗАЖИМНОЙ ШИНОЙ



Особенности

- Цельностеклянные створки с нижними и верхними шинами или накладными креплениями Manet.
- Безрамные створки с максимальной прозрачностью.
- Для соответствия стандарту EN 16005 доступны следующие решения обеспечения безопасности вторичных кромок:
 - раздвижные экраны во всю высоту прохода;
 - остекленные барьеры;
 - датчики присутствия.
 См. стр. 18.

Основные преимущества для заказчика

- Множество рабочих функций для привода автоматической раздвижной двери ES 200 (испытано на 1000000 циклов).
- В Великобритании систему можно изготовить в соответствии с индивидуальными требованиями.
- Установка на каждом объекте контролируется проектной группой компании dormakaba.
- Установка и ввод в эксплуатацию выполняются высококвалифицированной группой инженеров компании dormakaba в соответствии с требованиями стандарта BS EN 16005 «Дверные блоки с приводом для пешеходов. Безопасное использование. Требования и методы испытания».

	Одностворчатая модель		Двухстворчатая модель	
	Мин. ширина системы (B) =	Макс. вес створки двери	Мин. ширина системы (B) =	Макс. вес створки двери
ES 200				
без боковых экранов	2 x LW + 50 мм	1 x 200 кг	2 x LW + 100 мм	1 x 160 кг
с боковыми экранами	2 x LW + 100 мм	1 x 200 кг	2 x LW + 180 мм	1 x 160 кг

* без учета ширины стойки двери

Стеклянные панели

- Закаленное безопасное стекло
- Триплекс 8 мм
- Специальное остекление

Чистая высота прохода (LH)

Определение чистой высоты прохода LH (мм) в зависимости от чистой ширины прохода LW (мм) и остекления:
См. рисунки на стр. 16

Монтаж в проеме с боковыми экранами, высота крышки 100мм

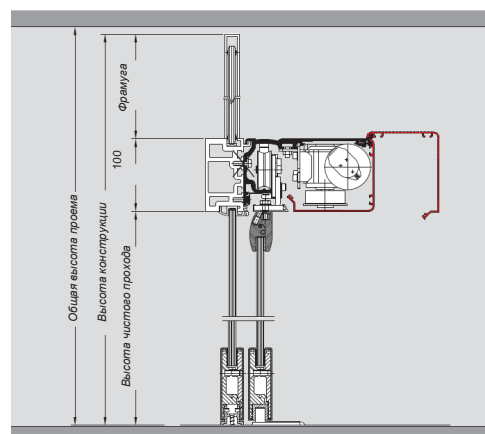

Горизонтальный разрез с боковым экраном

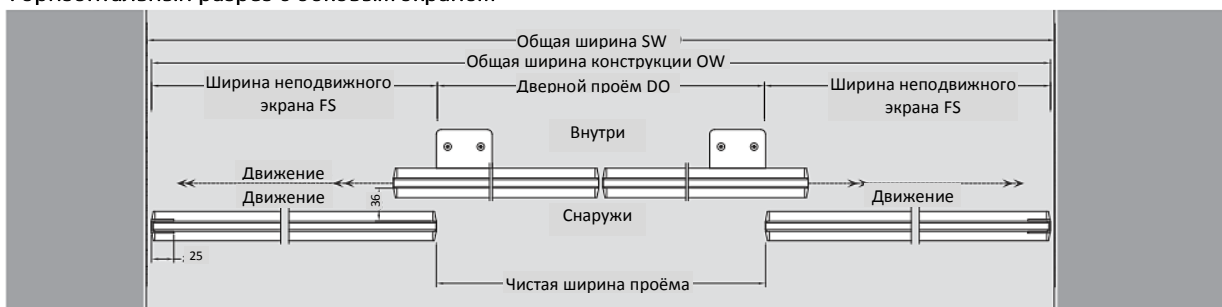

TST FLEX С ПРОФИЛЯМИ FLEX



Особенности

- Привлекательный внешний вид стеклянных панелей благодаря изящным рамным профилям.
- Высокая устойчивость и сопротивление кручению.
- Низкое демпфирование (значение k) рамы благодаря стеклопакетному остеклению.
- Превосходная изоляция благодаря блокирующимся боковым уплотнениям, а также нижнему и верхнему уплотнениям.
- Для соответствия стандарту EN 16005 доступны следующие решения обеспечения безопасности вторичных кромок:
 - раздвижные экраны во всю высоту прохода;
 - остекленные барьеры;
 - датчики присутствия.

Основные преимущества для заказчика

- Позволяет получить максимальную ширину открытия для упрощения прохождения людей.
- Установка на каждом объекте контролируется проектной группой компании dormakaba.
- Установка и ввод в эксплуатацию выполняются высококвалифицированной группой инженеров компании dormakaba в соответствии с требованиями стандарта BS EN 16005 «Дверные блоки с приводом для пешеходов. Безопасное использование. Требования и методы испытания».
- Множество рабочих функций для привода автоматической раздвижной двери ES 200 (испытано на 1000000 циклов).

Привод	Односторонняя модель*		Двусторонняя модель	
	Мин. ширина системы (B) =	Макс. вес створки двери	Мин. ширина системы (B) =	Макс. вес створки двери
ES 200				
без боковых экранов	1,5 x LW + 122 мм	2 x 75 кг	1,5 x LW + 122 мм	4 x 75 кг
с боковыми экранами	1,5 x LW + 180 мм	2 x 75 кг	1,5 x LW + 180 мм	4 x 75 кг

* без учета ширины стойки двери

Стеклянные панели

- Триплекс 8мм.
- Стеклопакет 22мм (4/14/4).
- Стеклопакет 22мм (6/10/6).
- Специальное остекление.

Чистая высота прохода (LH)

Определение чистой высоты прохода LH (мм) в зависимости от чистой ширины прохода LW (мм) и остекления:
См. рисунки на стр. 16

Горизонтальный разрез с боковым экраном

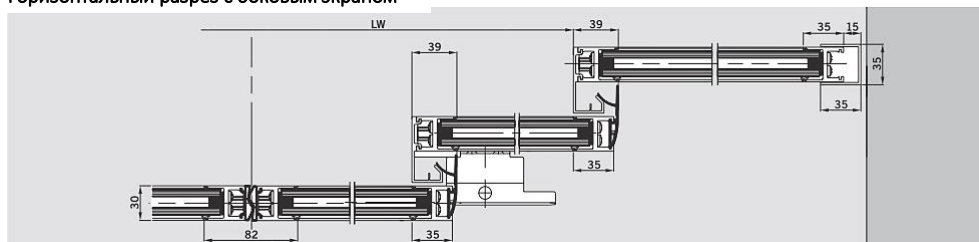

TST FLEX с фрамугой над дверью

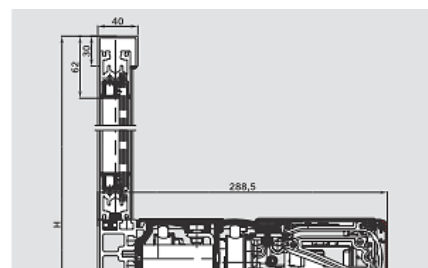

Монтаж в коридоре с боковыми экранами, высота привода 100 мм

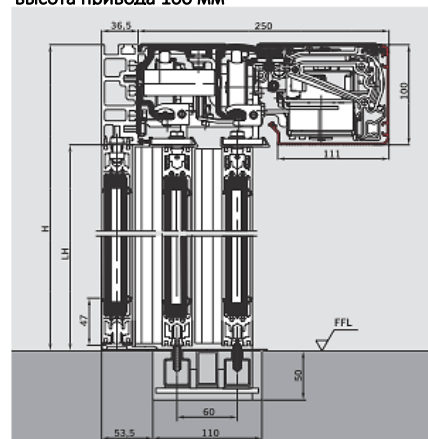

Модель для эвакуационного выхода: необходимо учитывать требования действующих национальных нормативов.

ОПРЕДЕЛЕНИЕ РАЗМЕРОВ ДВЕРНОЙ СТВОРКИ

Ниже приведены графики зависимости чистой высоты прохода (LH) от чистой ширины прохода (LW).

Не допускать превышения максимального веса створки двери для соответствующего привода. В зонах с высокой ветровой нагрузкой рекомендуется использовать меньшие по размеру створки.

Графики составлены для среднего удельного веса дверной створки, равного 25 кг/м².

По запросу чистая высота прохода (LH) может быть увеличена.

Перед использованием креплений Manet необходимо изучить информацию о размерах проема, приведенную на стр. 12.

ST ES200 1-створчатая дверь

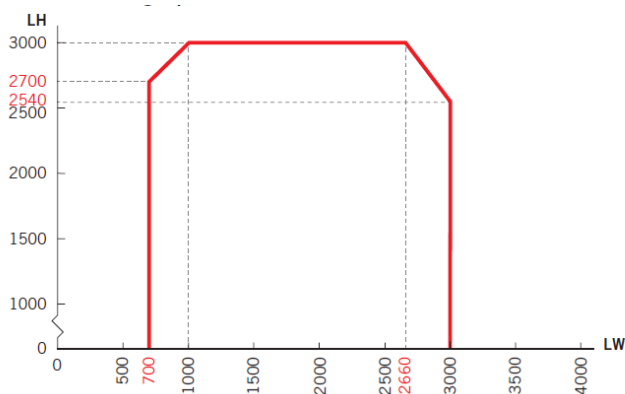

TST ES200 1-сторонняя 2-створчатая дверь

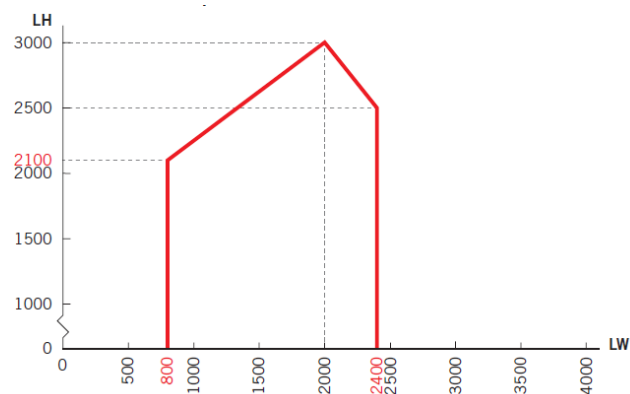

ST ES200 2-створчатая дверь

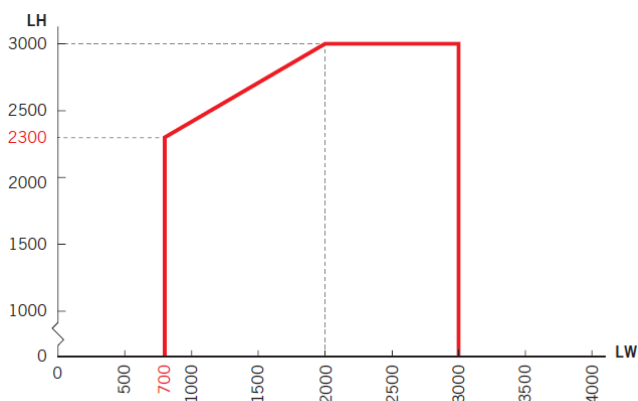

TST ES200 2-сторонняя 4-створчатая дверь

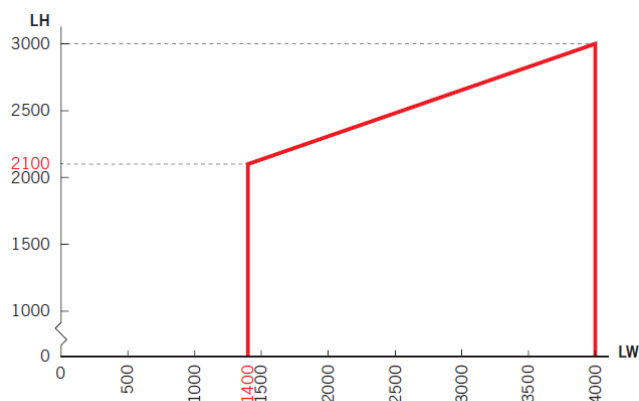



ПРОГРАММНЫЕ ПЕРЕКЛЮЧАТЕЛИ

Программный переключатель, который можно выбрать из широкого ассортимента дополнительного оборудования компании dormakaba, гарантирует удовлетворение индивидуальных требований и простоту использования автоматических дверей.



Программные переключатели доступны в разных исполнениях и для всех вариантов применения.

Возможность использования различных опций (от механических до полностью электронных моделей), в качестве альтернативы также доступна блокировка с помощью профильного полуцилиндра или полностью электронная блокировка с помощью кода.

- Возможность работы в 5 разных режимах: Off (Выключено), Automatic (Автоматический режим), Exit Only (Только выход), Partial Open (Частичное открытие), Permanent Open (Постоянно открытое положение).
- Электронные программные переключатели в системе System 55 позволяют удовлетворить высочайшие требования к внешнему виду.

Для приводов раздвижных дверей	Обозначение	Описание	Система установки	Номер для заказа
	PG-S2	5-позиционный переключатель с ключом, алюминий, белый цвет, для скрытого монтажа, 80 x 80 x 40 мм	Gira S-Color	19135602150
	EPS-S	Полностью электронный программный переключатель для системы System 55, 5-позиционный переключатель, блокируемый с помощью кода или дополнительного переключателя с ключом TL-ST S55, мембранная клавиатура цвета алюминия, белый цвет, модель для скрытого монтажа, 80 x 80 мм	System 55	16556901150

Переключатели

Переключатели с ключом	Описание	Система установки	Номер для заказа
	Внешний переключатель с ключом для режима «Ночь/Банк»		4010005091
	Внутренняя кнопка для режима «Ночь/Банк» (зеленая)		4010009059

КОМБИНИРОВАННЫЙ СЕНСОР (РАДАР + ШТОРКА БЕЗОПАСНОСТИ)

Сенсоры безопасности/ комбинированные сенсоры	Обозначение	Описание	Цвет	Номер для заказа
	Prosecure Opti Combi	Комбинированный сенсор (датчик движения и шторка безопасности) Быстрота и простота установки, широкое поле охвата позволяет заменить данным датчиком фотобарьер, ЖК-дисплей, точное позиционирование сенсора благодаря индикации угла наклона на шкале, определение направления (DIN 18650 и EN 16005)	Черный	86711400

ОБЕСПЕЧЕНИЕ БЕЗОПАСНОСТИ ВТОРИЧНОЙ КРОМКИ ДЛЯ СООТВЕТСТВИЯ СТАНДАРТУ EN 16005

Выбранное предпочтительное решение

Выбор подходящего решения должен основываться на результатах анализа рисков с учетом условий на объекте и необходимой пропускной способности. При возникновении вопросов можно обратиться за консультацией в компанию dormakaba.

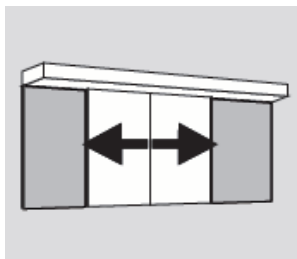

Раздвижные экраны во всю высоту прохода

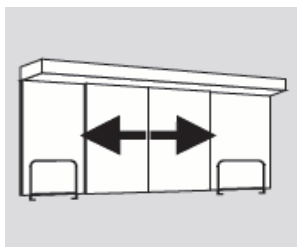

Барьеры

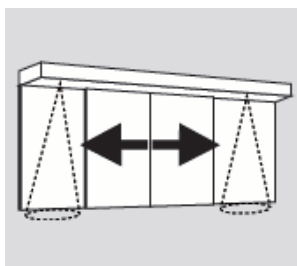

Датчики задних створок

Сенсоры безопасности/ комбинированные сенсоры	Обозначение	Описание	Цвет	Номер для заказа
	Prosecure Opti Scan	Активная инфракрасная завеса в соответствии с требованиями стандарта EN 16005 защищает боковую сторону двери. Она защищает людей от удара створкой во время открытия двери.	Черный	86301100

ООО "дормакаба Евразия"

Адрес: 117036, Россия, Москва, ул. Дмитрия
Ульянова, д. 7А

Контактный телефон: +7 (495) 966-20-50

Адреса электронной почты:
cs.ru@dormakaba.com
info.ru@dormakaba.com

www.dormakaba.com/ru-ru